

Betriebsanleitung Busch-AudioWorld®

8215 U UP-DigitalRadio



1	Sicherheit.....	3
2	Bestimmungsgemäßer Gebrauch	3
3	Umwelt.....	3
4	Bedienung.....	4
4.1	Tastenbelegung	4
4.2	Symbole	5
4.3	Gerät einstellen.....	6
4.3.1	Sprache.....	7
4.3.2	Uhrzeit.....	8
4.3.3	Weckfunktion	9
4.3.4	Modus	10
4.3.5	Beleuchtung	11
4.3.6	Suchlauf	12
4.3.6.1	Automatischer Sendersuchlauf	12
4.3.6.2	Manueller Sendersuchlauf	13
4.3.7	Beenden.....	14
4.4	Einstellungen im Änderungs Menü	15
4.4.1	Wecker Ein/Aus	16
4.4.2	Weckzeit	17
4.4.3	Uhrzeit.....	18
4.4.4	Sender	19
4.4.5	Version.....	20
4.4.6	Beenden.....	20
4.4.7	Schlaffunktion	21
4.4.8	RESET (Geräte-Einstellungen zurücksetzen)	22
5	Technische Daten	23
6	Aufbau und Funktion	24
6.1	Kombinationsmöglichkeiten	24
7	Montage und elektrischer Anschluss	25
7.1	Anforderungen an den Installateur	25
7.2	Montage	26
7.3	Elektrischer Anschluss	28
8	Kurzübersicht Bedienung (zum Drucken)	29

1 Sicherheit



Warnung

Elektrische Spannung !

Lebensgefahr und Brandgefahr durch elektrische Spannung in Höhe von 230 V.

- Arbeiten am 230 V-Netz dürfen nur durch Elektrofachpersonal ausgeführt werden!
- Vor Montage / Demontage Netzspannung freischalten!

2 Bestimmungsgemäßer Gebrauch

Das Gerät ist Teil des Busch-AudioWorld®-Systems und ausschließlich zu der im Kapitel „Funktion“ erläuterten Verwendung mit den gelieferten und zugelassenen Komponenten bestimmt. Das Gerät darf nur in trockenen Innenräumen installiert werden.

3 Umwelt



Denken Sie an den Schutz der Umwelt !

Gebrauchte Elektro- und Elektronikgeräte dürfen nicht zum Hausabfall gegeben werden.

- Das Gerät enthält wertvolle Rohstoffe, die wieder verwendet werden können. Geben Sie das Gerät deshalb an einer entsprechenden Annahmestelle ab.

Alle Verpackungsmaterialien und Geräte sind mit Kennzeichnungen und Prüfsiegeln für die sach- und fachgerechte Entsorgung ausgestattet. Entsorgen Sie Verpackungsmaterial und Elektrogeräte bzw. deren Komponenten immer über die hierzu autorisierten Sammelstellen oder Entsorgungsbetriebe. Die Produkte entsprechen den gesetzlichen Anforderungen, insbesondere dem Elektro- und Elektronikgerätegesetz und der REACH-Verordnung.
(EU-Richtlinie 2002/96/EG WEEE und 2002/95/EG RoHS)
(EU-REACH-Verordnung und Gesetz zur Durchführung der Verordnung (EG) Nr.1907/2006)

4 Bedienung

4.1 Tastenbelegung



Abb. 1: Tastenbelegung

Für Setup

Nr.	Funktion
1	EIN/AUS
2	Menüwechsel zurück
3	Menüwechsel weiter
4	Programmiertaste / OK

Für Bedienung

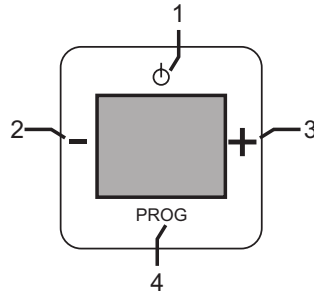
Nr.	Funktion
1	EIN/AUS
2	Lautstärke leiser
3	Lautstärke lauter
4	Wechsel Senderkanal

4.2 Symbole



Abb. 2: Symbole

Nr.	Funktion
1	Stereoempfang
2	Der Wecker ist eingeschaltet.
3	Die Ausschaltzeit (Schlaffunktion) ist eingestellt.
4	Senderkanal/Ebene der Menüauswahl
5	RDS-Name / Frequenz / Menüpunkt
6	MHZ (Anzeige bei Sendern ohne RDS)
7	TUNE (Anzeige während Sendersuche)
8	MENU (wird beim Einstellen des Bedienmenüs und beim Setup angezeigt)

4.3 Gerät einstellen

Das Setup wird automatisch bei der Erstinbetriebnahme oder bei dem Zurückstellen der Einstellungen (RESET) durchgeführt.

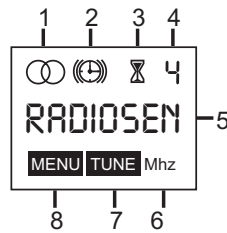
Wenn bestimmte Funktionen für Sie nicht relevant sind, drücken Sie die "Plus oder Minus" -Taste und Sie wechseln zum nächsten Menüpunkt.

Führen Sie die Geräteeinstellungen in der folgenden Reihenfolge durch.
Die genaue Beschreibung der einzelnen Schritte ist in den folgenden Unterkapiteln aufgeführt.

Bitte schalten Sie das Gerät ein.

Nr.	Funktion
1	Sprache auswählen
2	Uhrzeit eingeben
3	Weckfunktion einstellen Wir empfehlen Ihnen, die Weckfunktion immer sofort mit einzustellen. Sie können die Weckfunktion nach dem Setup nachträglich nicht mehr einstellen. Um die Weckfunktion einzuschalten, müssten Sie ein erneutes Setup durchführen.
4	Modus Mono oder Stereo (Anschlussart) auswählen
5	Beleuchtung des Displays einstellen
6	Sender einstellen
7	Beenden

4.3.1 Sprache



Abb. 3: Sprachauswahl

Wenn diese Funktion für Sie nicht relevant ist, drücken Sie die "Plus oder Minus" -Taste und Sie wechseln zum nächsten Menüpunkt.

Mit dem Wechsel in den Bereich "Sprache" stehen Ihnen die folgenden Funktionen zur Verfügung:

Nr.	Funktion
1	Sprache – Mit dem Bestätigen der Prog-Taste wechseln Sie in den Menüpunkt "Sprache".
2	Sprache auswählen – Es stehen 7 verschiedene Sprachen zu Auswahl. – Drücken Sie die "Plus oder Minus" –Taste, bis Sie Ihre gewünschte Sprache erreicht haben. – Drücken Sie die Prog-Taste um die gewünschte Spracheinstellung zu speichern. Gleichzeitig wechseln Sie in den nächsten Bearbeitungsschritt.

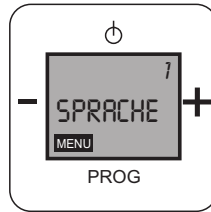
4.3.2 Uhrzeit



Abb. 4: Uhrzeit

Wenn diese Funktion für Sie nicht relevant ist, drücken Sie die "Plus oder Minus" -Taste und Sie wechseln zum nächsten Menüpunkt.

Im Schritt 2 "Uhrzeit" stehen Ihnen die folgenden Funktionen zur Verfügung:

Die Uhrzeit wird Ihnen auf dem ausgeschalteten Display nur angezeigt, wenn die "Weckfunktion" im Schritt 3 auf "Aktiv" gesetzt wird.

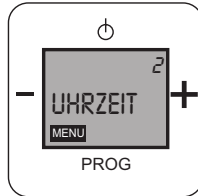
Nr.	Funktion
1	Uhrzeit – Mit dem Bestätigen der Prog-Taste wechseln Sie in den Menüpunkt "Uhrzeit"
2	Stunden einstellen – Stellen Sie mit den Tasten "Plus / Minus" die Stunden ein. – Bestätigen Sie die eingegebenen Stunden mit der Prog-Taste.
3	Minuten einstellen – Stellen Sie mit den Tasten "Plus / Minus" die Minuten ein. – Bestätigen Sie die eingegebenen Minuten mit der Prog-Taste. Gleichzeitig wechseln Sie zum nächsten Bearbeitungsschritt.

4.3.3 Weckfunktion



Abb. 5: Weckfunktion

Wir empfehlen Ihnen die Weckfunktion immer sofort mit einzustellen. Sie können die Weckfunktion nach dem Setup nachträglich nicht mehr einstellen. Um die Weckfunktion einzuschalten, müssten Sie einen erneuten Setup durchführen.

Wenn diese Funktion für Sie nicht relevant ist, drücken Sie die "Plus oder Minus" -Taste und Sie wechseln zum nächsten Menüpunkt.

Im Schritt 3 "Weckfunktion" stehen Ihnen die folgenden Funktionen zur Verfügung:

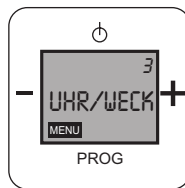
Nr.	Funktion
1	<p>Weckfunktion</p> <ul style="list-style-type: none"> – Mit dem Bestätigen der Prog-Taste wechseln Sie in den Menüpunkt "Weckfunktion".
2	<p>Weckfunktion Deaktiv/Aktiv setzen</p> <ul style="list-style-type: none"> – Stellen Sie mit den Tasten "Plus / Minus" die Weckfunktion auf Deaktiv oder Aktiv. – Bestätigen Sie Ihre Auswahl mit der Prog-Taste. Wenn Sie die Weckfunktion Deaktiv gewählt haben, wechseln Sie gleichzeitig zum nächsten Bearbeitungsschritt.
3	<p>Weckfunktion auf "Aktiv" gesetzt:</p> <p>Stunden einstellen</p> <ul style="list-style-type: none"> – Stellen Sie mit den Tasten „Plus / Minus“ die Stunden ein. – Bestätigen Sie die eingegebenen Stunden mit der Prog-Taste. <p>Minuten einstellen</p> <ul style="list-style-type: none"> – Stellen Sie mit den Tasten „Plus / Minus“ die Minuten ein. – Bestätigen Sie die eingegebenen Minuten mit der Prog-Taste. Gleichzeitig wechseln Sie zum nächsten Bearbeitungsschritt.

4.3.4 Modus



Abb. 6: Modus "Mono / Stereo"

Wenn diese Funktion für Sie nicht relevant ist, drücken Sie die "Plus oder Minus" -Taste und Sie wechseln zum nächsten Menüpunkt.

Im Schritt 4 "Modus" stehen Ihnen die folgenden Funktionen zur Verfügung:

Nr.	Funktion
1	Modus – Mit dem Bestätigen der Prog-Taste wechseln Sie in den Menüpunkt "Modus".
2	Modus Mono/Stereo auswählen – Stellen Sie mit den Tasten "Plus / Minus" den Radiomodus auf "Mono" oder "Stereo". (Für den Stereobetrieb müssen zwei Lautsprecher angeschlossen sein.) – Bestätigen Sie Ihre Auswahl mit der Prog-Taste. Gleichzeitig wechseln Sie zum nächsten Bearbeitungsschritt.

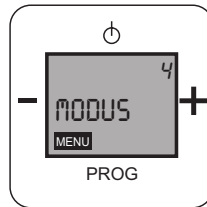
4.3.5 Beleuchtung



Abb. 7: Beleuchtung

Wenn diese Funktion für Sie nicht relevant ist, drücken Sie die "Plus oder Minus" -Taste und Sie wechseln zum nächsten Menüpunkt.

Im Schritt 5 "Beleuchtung" stehen Ihnen die folgenden Funktionen zur Verfügung:

Nr.	Funktion
1	Beleuchtung – Mit dem Bestätigen der Prog-Taste wechseln Sie in den Menüpunkt "Beleuchtung".
2	Beleuchtung des Displays einstellen Sie können zwischen folgenden Optionen wählen: 1. EIN (dauerhafte Beleuchtung) 2. AUS (keine Beleuchtung) 3. Automatik (Beleuchtung schaltet nach 20 Sekunden aus) – Stellen Sie mit den Tasten "Plus / Minus" Ihre gewünschte Beleuchtung ein. – Bestätigen Sie Ihre Auswahl mit der Prog-Taste. Gleichzeitig wechseln Sie zum nächsten Bearbeitungsschritt.

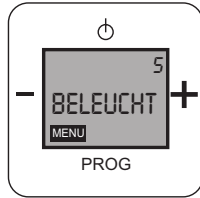
4.3.6 Suchlauf



Abb. 8: Sendersuchlauf

Wenn diese Funktion für Sie nicht relevant ist, drücken Sie die "Plus oder Minus" -Taste und Sie wechseln zum nächsten Menüpunkt.

4.3.6.1 Automatischer Sendersuchlauf

Wir empfehlen Ihnen die Verwendung des automatischen Sendersuchlaufs.

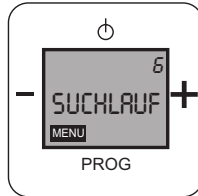
Im Schritt 6 "Suchlauf" stehen Ihnen die folgenden Funktionen zur Verfügung:

Nr.	Funktion
1	Suchlauf – Mit dem Bestätigen der Prog-Taste wechseln Sie in den Menüpunkt "Sendersuchlauf".
2	Sender einstellen Es stehen folgende Optionen zur Verfügung: 1. Suchlauf "Automatisch" (die 8 empfangsstärksten Sender werden automatisch gesucht und gespeichert) – Wenn Sie sich für den Suchlauf "Automatisch" entscheiden, bestätigen Sie diesen mit der Prog-Taste.
3	Nach erfolgreichem Suchlauf wird das Menü beendet und der normale Radiobetrieb wird weitergeführt.

4.3.6.2 Manueller Sendersuchlauf

Im Schritt 6 "Suchlauf" stehen Ihnen die folgenden Funktionen zur Verfügung:

Nr.	Funktion
1	<p>Suchlauf</p> <ul style="list-style-type: none"> – Mit dem Bestätigen der Prog-Taste wechseln Sie in den Menüpunkt "Sendersuchlauf".
2	<p>Sender einstellen</p> <p>Es stehen folgende Optionen zur Verfügung:</p> <p>1. Suchlauf "Manuell" (Sender können selbst gesucht und gespeichert werden, maximal 8 Plätze)</p> <ul style="list-style-type: none"> – Wenn Sie sich für den Suchlauf "Manuell" entscheiden, wechseln Sie mit den Tasten "Plus / Minus" von der Anzeige "Automatisch" zum manuellen Suchlauf und bestätigen Sie diesen mit der Prog-Taste. – Suchen Sie Ihre passenden Senderfrequenzen mit den Tasten "Plus / Minus". Tipp: Wenn Sie die "Plus oder Minus" Taste ca. 5 Sekunden gedrückt halten, wird der nächste empfangsstarke Sender angezeigt. – Bestätigen Sie Ihren selbst gesuchten Sender mit der Prog-Taste – Suchen Sie sich einen Speicherplatz (Platz 1-8) mit den Tasten "Plus / Minus". – Bestätigen Sie den Senderplatz mit der Prog-Taste. – Nachdem Bestätigen der Prog-Taste wird auf dem Display der Text "Gespeichert" angezeigt. Danach wechseln Sie automatisch in die Abfrage "Weitere Sender".
3	<p>Weitere Sender</p> <ul style="list-style-type: none"> – Bestätigen Sie die Abfrage mit der Prog-Taste. – Bestätigen Sie die Abfrage "Ja" mit der Prog-Taste, wenn Sie noch weitere Sender einstellen möchten. – Suchen Sie Ihre passenden Senderfrequenzen mit den Tasten "Plus / Minus". – Bestätigen Sie Ihren gefundenen Sender mit der Prog-Taste. – Suchen Sie sich einen Speicherplatz (Platz 1 – 8) mit den Tasten "Plus / Minus". – Bestätigen Sie den Senderplatz mit der Prog-Taste. – Sie können diese Abfrage so lange mit "Ja" beantworten, bis Sie alle gewünschten Sender gefunden und einstellt haben, oder wenn Sie alle 8 Senderplätze belegt haben. Achtung: Es findet keine Meldung statt, dass alle Senderplätze belegt sind, somit könnte der Senderplatz 8 unendlich überschrieben werden! – Wenn Sie alle 8 Senderplätze belegt haben, wechseln Sie zum nächsten Bearbeitungsschritt.
4	<p>Eingabe Beenden</p> <ul style="list-style-type: none"> – Beantworten Sie die Abfrage "Weitere Sender" mit "Nein". – Drücken Sie hierzu die "Plus"-Taste. – Bestätigen Sie die Abfrage "Nein" mit der Prog-Taste, wenn Sie alle Sender eingestellt haben. Gleichzeitig wechseln Sie zum nächsten Bearbeitungsschritt.

4.3.7 Beenden



Abb. 9:

Im Schritt 7 "Beenden" stehen Ihnen die folgenden Funktionen zur Verfügung:

Nr.	Funktion
1	<p>Beenden</p> <ul style="list-style-type: none"> – Mit dem Bestätigen der Abfrage "Beenden" mit der Prog-Taste beenden Sie den Setup. – Der Setup ist beendet und das Gerät ist betriebsbereit.
2	<p>Einstellungen Änderungs Menü</p> <ul style="list-style-type: none"> – Für nachträgliche Bearbeitung der Einstellungen nach dem Setup sehen Sie im Kapitel "Einstellungen Änderungs Menü".

4.4 Einstellungen im Änderungs Menü

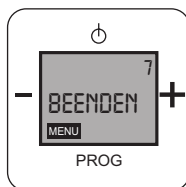
Zum Ändern der Einstellungen drücken Sie ca. 5 Sekunden die Prog-Taste.

Wenn bestimmte Funktionen für Sie nicht relevant sind, drücken Sie die "Plus oder Minus" -Taste und Sie wechseln zum nächsten Menüpunkt.

Änderungsoptionen

Nr.	Funktion
1	Wecker ein- oder ausschalten ((nur bei aktiviertem Wecker möglich)
2	Weckzeit einstellen
3	Uhrzeit ändern
4	Sender ändern
5	Beenden
	Schlaffunktion einschalten
	RESET (Geräte-Einstellungen zurücksetzen)

4.4.1 Wecker Ein/Aus



Abb. 10:

Wenn diese Funktion für Sie nicht relevant ist, drücken Sie die "Plus oder Minus" -Taste und Sie wechseln zum nächsten Menüpunkt.

Im Schritt 1 "Wecker Ein / Aus" stehen Ihnen die folgenden Funktionen zur Verfügung:

Nr.	Funktion
1	<p>Wecker</p> <ul style="list-style-type: none"> – Mit dem Bestätigen der Prog-Taste wechseln Sie in den Menüpunkt "Wecker Ein / Aus".
2	<p>Wecker Ein oder Aus</p> <ul style="list-style-type: none"> – Stellen Sie mit den Tasten "Plus / Minus" den Wecker auf "Ein" oder "Aus". – Bestätigen Sie Ihre Auswahl mit der Prog-Taste. Wenn Sie den Wecker auf "Ein" gestellt haben, wird auf dem Display das Wecksymbol (☀) angezeigt. Gleichzeitig wechseln Sie zum nächsten Bearbeitungsschritt.

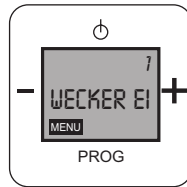

Hinweis

Bei einem Stromausfall gibt es keinen Puffer.

Die Uhrzeit wird nach dem Wiederanliegen der elektrischen Spannung über das RDS-Zeitsignal wieder hergestellt. Die Einstellungen für die Weckzeit bleiben jedoch verloren.

4.4.2 Weckzeit



Abb. 11:

Wenn diese Funktion für Sie nicht relevant ist, drücken Sie die "Plus oder Minus" -Taste und Sie wechseln zum nächsten Menüpunkt.

Im Schritt 2 "Weckzeit" stehen Ihnen die folgenden Funktionen zur Verfügung:

Nr.	Funktion
1	Weckzeit – Mit dem Bestätigen der Prog-Taste wechseln Sie in den Menüpunkt "Weckzeit".
3	Stunden einstellen – Stellen Sie mit den Tasten "Plus / Minus" die Stunden ein. – Bestätigen Sie die eingegebenen Stunden mit der Prog-Taste. Minuten einstellen – Stellen Sie mit den Tasten "Plus / Minus" die Minuten ein. – Bestätigen Sie die eingegebenen Minuten mit der Prog-Taste. Gleichzeitig wechseln Sie zum nächsten Bearbeitungsschritt.

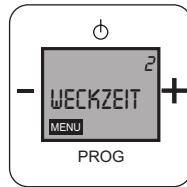
4.4.3 Uhrzeit



Abb. 12:

Wenn diese Funktion für Sie nicht relevant ist, drücken Sie die "Plus oder Minus" -Taste und Sie wechseln zum nächsten Menüpunkt.

Im Schritt 3 "Uhrzeit" stehen Ihnen die folgenden Funktionen zur Verfügung:

- Die Uhrzeit wird Ihnen nach dem Abschluss der Einstellungen auf dem ausgeschalteten Display nur angezeigt, wenn die "Weckfunktion" in den Grundeinstellungen im dortigen Schritt 3 auf "Aktiv" gesetzt ist, siehe Kapitel "Gerät einstellen" auf Seite 6.

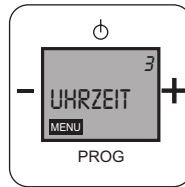
Nr.	Funktion
1	Uhrzeit – Mit dem Bestätigen der Prog-Taste wechseln Sie in den Menüpunkt "Uhrzeit".
2	Stunden einstellen – Stellen Sie mit den Tasten „Plus / Minus“ die Stunden ein. – Bestätigen Sie die eingegebenen Stunden mit der Prog-Taste.
3	Minuten einstellen – Stellen Sie mit den Tasten „Plus / Minus“ die Minuten ein. – Bestätigen Sie die eingegebenen Minuten mit der Prog-Taste. Gleichzeitig wechseln Sie zum nächsten Bearbeitungsschritt.

4.4.4 Sender



Abb. 13:

Wenn diese Funktion für Sie nicht relevant ist, drücken Sie die "Plus oder Minus" -Taste und Sie wechseln zum nächsten Menüpunkt.

Im Schritt 4 "Sender" stehen Ihnen die folgenden Funktionen zur Verfügung:

Nr.	Funktion
1	<p>Sender</p> <ul style="list-style-type: none"> – Mit dem Bestätigen der Prog-Taste wechseln Sie in den Menüpunkt "Sender".
2	<p>Sender einstellen</p> <p>Wählen Sie mit den Tasten "Plus / Minus" zwischen folgenden Optionen:</p> <ul style="list-style-type: none"> – Speichern – Löschen – Verlassen
3	<p>Speichern</p> <ul style="list-style-type: none"> – Wenn Sie eine neue Senderfrequenz suchen und speichern möchten, bestätigen Sie diesen Menüpunkt mit der Prog-Taste. – Suchen Sie Ihre passenden Senderfrequenzen mit den Tasten „Plus oder Minus“. <p>Tipp: Wenn Sie den Tasten "Plus / Minus" ca. 5 Sekunden gedrückt halten, wird der nächste empfangsstarke Sender angezeigt.</p> <ul style="list-style-type: none"> – Bestätigen Sie Ihren selbst gesuchten Sender mit der Prog-Taste. – Suchen Sie sich einen Speicherplatz (Platz 1 – 8) mit den Tasten „Plus oder Minus“. – Bestätigen Sie den Senderplatz mit der Prog-Taste. <p>Diese Schritte wiederholen Sie so lange, bis Sie alle gewünschten Sender gespeichert oder überschrieben haben.</p> <ul style="list-style-type: none"> – Anzeige „Gespeichert“ mit der Prog-Taste bestätigen. – Wählen Sie mit den Tasten „Plus oder Minus“ „Ja“ für weitere Speicherplatz-Änderungen oder „Nein“ um den Menüpunkt zu verlassen.
4	<p>Löschen</p> <ul style="list-style-type: none"> – Wenn Sie Senderplätze löschen möchten, bestätigen Sie den Menüpunkt "Löschen" mit der Prog-Taste. – Wählen Sie mit den Tasten "Plus / Minus" den zu löschenden Senderplatz aus. – Bestätigen Sie Ihre Auswahl mit der Prog-Taste. – Der ausgewählte Sendeplatz wurde nun gelöscht und kann nach Bedarf wie in Nr. 3 beschrieben neu belegt werden.
5	<p>Verlassen</p> <ul style="list-style-type: none"> – Wenn Sie den Bearbeitungspunkt "Sender" verlassen möchten, bestätigen Sie den Menüpunkt "Verlassen" mit der Prog-Taste. Gleichzeitig wechseln Sie zum nächsten Bearbeitungsschritt.

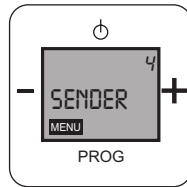
4.4.5 Version



Abb. 14:

Wenn diese Funktion für Sie nicht relevant ist, drücken Sie die "Plus oder Minus" -Taste und Sie wechseln zum nächsten Menüpunkt.

Im Schritt 5 "Version" stehen Ihnen die folgenden Funktionen zur Verfügung:

Nr.	Funktion
1	Version – Mit dem Bestätigen der Prog-Taste wechseln Sie in den Menüpunkt "Version". – Lesen Sie die Version des Gerätes ab.
5	Verlassen – Wenn Sie den Menüpunkt "Version" verlassen möchten, bestätigen Sie diesen Menüpunkt mit der Prog-Taste. Gleichzeitig wechseln Sie zum nächsten Bearbeitungsschritt.

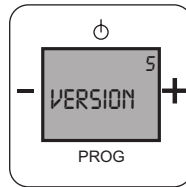
4.4.6 Beenden



Abb. 15:

Im Schritt 6 "Beenden" stehen Ihnen die folgenden Funktionen zur Verfügung:

Nr.	Funktion
1	Beenden – Wenn Sie alle Änderungseinstellungen durchgeführt haben, bestätigen Sie diesen Menüpunkt mit der Prog-Taste.

4.4.7 Schlaffunktion

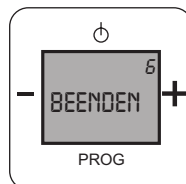

Abb. 16:

Im Schritt "Schlaffunktion" stehen Ihnen die folgenden Funktionen zur Verfügung:

Nr.	Funktion
1	Schlaffunktion Durch das Einschalten der Schlaffunktion wird das Gerät nach einer vorgegeben Zeit automatisch ausgeschaltet.
2	Schlaffunktion einschalten – Drücken Sie die EIN-Taste ca. 3 Sekunden lang.
2	Minuten einstellen (maximal 60 Minuten) – Stellen Sie mit den Tasten "Plus / Minus" die Minuten ein. – Bestätigen Sie die eingegebenen Minuten mit der Prog-Taste. – Nachdem Bestätigen ist eine Sanduhr ⌚ auf dem Display zu sehen.
3	Schlaffunktion ausschalten – Stellen Sie mit den Tasten "Plus / Minus" die Minuten zurück auf "00". – Nachdem Bestätigen mit der Prog-Taste erlischt die Sanduhr auf dem Display.

4.4.8 RESET (Geräte-Einstellungen zurücksetzen)

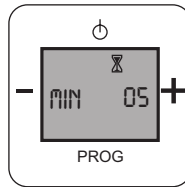

Abb. 17:

Um alle vorgenommenen Einstellungen zu löschen und neu einzugeben, müssen Sie das Gerät komplett zurücksetzen.

Hierzu gehen Sie wie folgt vor:

Nr.	Funktion
1	<p>Reset</p> <ul style="list-style-type: none"> – Drücken Sie alle vier Tasten am Gerät gleichzeitig. – "RESET" blinkt auf. – Bestätigen Sie mit der Prog-Taste. – "JA" blinkt auf. – Bestätigen Sie mit der Prog-Taste. <p>Alle Einstellungen des Gerätes sind jetzt zurück gesetzt worden. Das Setup-Menu wird angezeigt. Jetzt gehen Sie alle Einstellungen durch und stellen diese neu ein, siehe Kapitel "Gerät einstellen" auf Seite 6.</p>

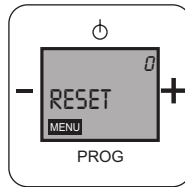
5 Technische Daten

Bezeichnung	Wert
Auflösung	128 x 100
Displaygröße	3,8 cm (1,5")
Betriebstemperatur	-5 °C ... +40 °C
Lagertemperatur	-20 °C ... +70 °C
Schutzart	IP 20
Klemmen eindrätig	2 x 0,6 mm ² ... 2 x 1 mm ²
Klemmen feindrätig	2 x 0,6 mm ² ... 2 x 0,75 mm ²

6 Aufbau und Funktion

6.1 Kombinationsmöglichkeiten

	 8215 U ...
 8218 U ...	X
 8221 U ...	X (2x / 4x)
 8222 EB ...	X (2x / 4x)
 8223 U ...	X (1x / 2x)
 8224 EB ...	X (2x / 4x)
 8252-xxx ...	X

7 Montage und elektrischer Anschluss



Warnung

Elektrische Spannung !

Lebensgefahr durch elektrische Spannung in Höhe von 230 V bei Kurzschluss auf der Niederspannungsleitung.

- Niederspannungs- und 230 V-Leitungen dürfen nicht gemeinsam in einer UP-Dose verlegt werden!

7.1 Anforderungen an den Installateur



Warnung

Elektrische Spannung !

Installieren Sie die Geräte nur, wenn Sie über die notwendigen elektrotechnischen Kenntnisse und Erfahrungen verfügen.

- Durch unsachgemäße Installation gefährden Sie Ihr eigenes Leben und das der Nutzer der elektrischen Anlage.
- Durch unsachgemäße Installation können schwere Sachschäden, z. B. Brand, entstehen.

Notwendige Fachkenntnisse und Bedingungen für die Installation sind mindestens:

- Wenden Sie die „Fünf Sicherheitsregeln“ an (DIN VDE 0105, EN 50110):
 1. Freischalten;
 2. gegen Wiedereinschalten sichern;
 3. Spannungsfreiheit feststellen;
 4. Erden und Kurzschließen;
 5. Benachbarte, unter Spannung stehende Teile abdecken oder abschränken.
- Verwenden Sie die geeignete persönliche Schutzausrüstung.
- Verwenden Sie nur geeignete Werkzeuge und Messgeräte.
- Prüfen Sie die Art des Spannungsversorgungsnetzes (TN-System, IT-System, TT-System), um die daraus folgenden Anschlussbedingungen (klassische Nullung, Schutzerdung, erforderliche Zusatzmaßnahmen etc.) sicherzustellen.

7.2 Montage



Achtung

Geräteschaden durch die Verwendung harter Gegenstände !

Die Kunststoffteile des Gerätes sind empfindlich.

- Ziehen sie den Aufsatz nur mit den Händen ab.
- Verwenden sie auf keinen Fall einen Schraubendreher oder ähnlichen harten Gegenstand zum Abhebeln.

Der UP-Einsatz darf nur in UP-Gerätedosen nach DIN 49073-1, Teil 1 oder geeigneten Aufputzgehäusen montiert werden.

1. Ziehen sie den Aufsatz ab.

- Ist das Gerät bereits montiert oder zusammengesetzt, ziehen Sie den Aufsatz mit Hilfe des Rahmens vom UP-Einsatz ab.



Abb. 18: Wandmontage: Aufsatz abziehen

- Ist das Gerät im Auslieferungszustand, ziehen Sie den Aufsatz mit den Händen vom UP-Einsatz ab.
- Ziehen sie den Aufsatz nur mit den Händen ab! Verwenden sie auf keinen Fall einen Schraubendreher oder ähnlichen harten Gegenstand zum Abhebeln. Dabei wird das Gerät beschädigt.
- Beim Abziehen müssen Sie zunächst den Widerstand der Feder-Rastklappen überwinden.

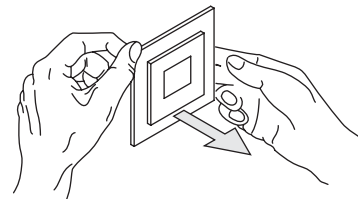
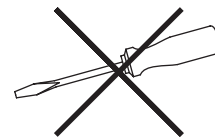

Abb. 19: Auslieferungszustand: Aufsatz abziehen

Zusätzlich zu der eingebauten Antenne kann eine externe Antenne am dafür vorgesehenen Anschluss angeschlossen werden.

2. Stellen Sie für die Auswahl der Antenne den Schalter auf der Rückseite des Gerätes auf "intern" oder "extern".

- Bei Leuchtmitteln oder elektronischen Transformatoren, die auf der gleichen Phase angeschlossen sind, kann es zu Empfangsstörungen kommen. Verwenden Sie in diesem Fall immer eine externe Antenne.

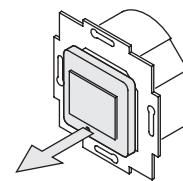
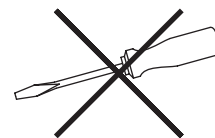

Abb. 20: Antennenanschluss wählen

3. Schließen Sie die Kabel am UP-Einsatz an.

- Für die Anschlussbelegung, siehe Kapitel "Elektrischer Anschluss" auf Seite 28.

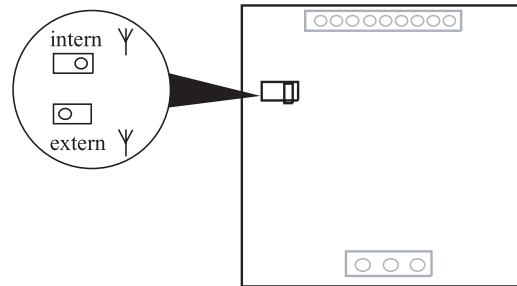

Abb. 21: Kabel anschließen

4. Montieren Sie den UP-Einsatz.

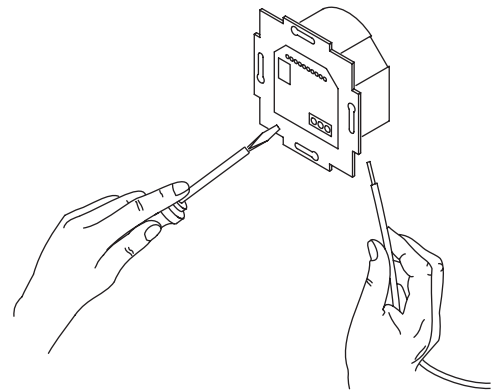

Abb. 22: UP-Einsatz montieren

5. Stecken Sie den Aufsatz zusammen mit dem Rahmen auf den UP-Einsatz auf.

- Achten Sie darauf, dass der rückseitige Steckanschluss nicht verkantet.
- Sollte die Montage erschwert sein, prüfen sie, ob sich an den Einrastöffnungen des UP-Einsatzes ein Grat gebildet hat und entfernen ihn.

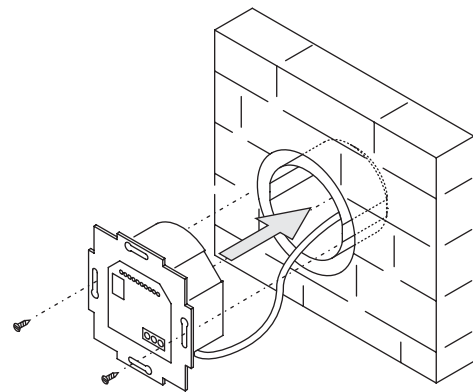

Abb. 23: Display montieren

Das Gerät ist montiert.

7.3 Elektrischer Anschluss

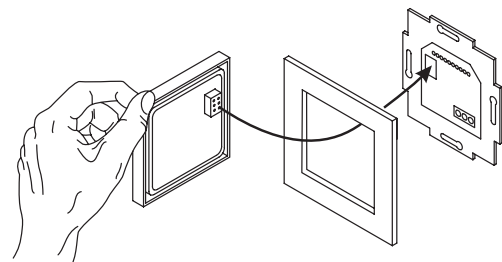

Abb. 24: Elektrischer Anschluss

Nr.	Funktion
A	Optional, gleichzeitiges Einschalten mit Raumlicht
B	Optional, Anschluss einer externen Antenne
C	Variante: Bei Anschluss von Leuchtstofflampen oder Energiesparlampen ist die Verwendung eines 2-poligen Schalters notwendig
L	
N	



Zeit / Time

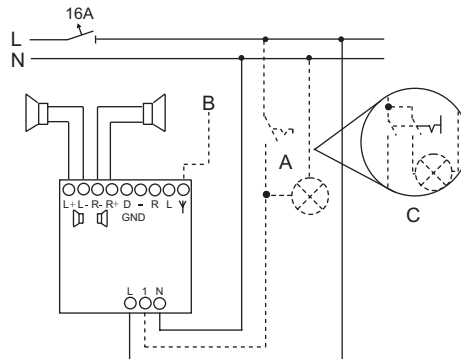
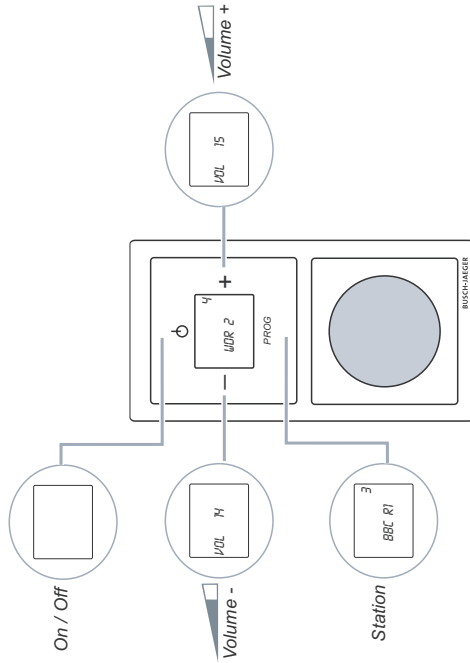
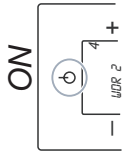

3 Sek.

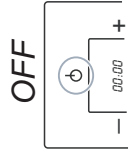
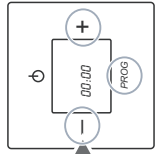
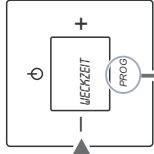
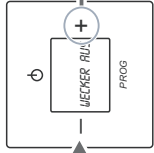
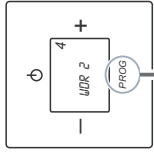

OK



ON / OFF

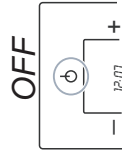

3 Sek.

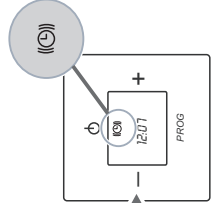
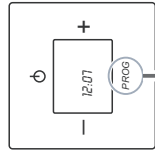

Ein Unternehmen der ABB-Gruppe

Busch-Jaeger Elektro GmbH

Postfach
58505 Lüdenscheid

Freisenbergstraße 2
58513 Lüdenscheid
Deutschland

www.BUSCH-JAEGER.de

info.bje@de.abb.com

Zentraler Vertriebsservice:

Tel.: +49 2351 956-1600

Fax: +49 2351 956-1700

Hinweis

Technische Änderungen sowie
Inhaltsänderungen dieses Dokuments behalten
wir uns jederzeit ohne Vorankündigung vor.

Bei Bestellungen gelten die vereinbarten
detaillierten Angaben. ABB übernimmt keinerlei
Verantwortung für eventuelle Fehler oder
Unvollständigkeiten in diesem Dokument.

Wir behalten uns alle Rechte an diesem
Dokument und den darin enthaltenen Themen
und Abbildungen vor. Vervielfältigung,
Bekanntgabe an Dritte oder Verwendung des
Inhaltes, auch auszugsweise, ist ohne vorherige
schriftliche Zustimmung durch ABB verboten.

Copyright© 2012 Busch-Jaeger Elektro GmbH

Alle Rechte vorbehalten